

# Vorbaurollladen .XP/.P-Systeme

RONDO | PENTO | QUADRO | INTEGO

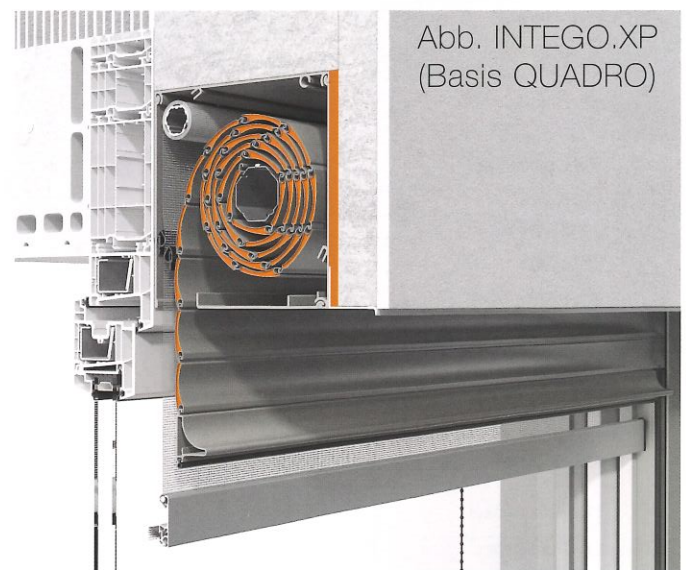

- Absolute Spitzenqualität – made in Germany
- Ideal für Neubau und Renovierung
- Bei XP Insektenschutz oder Screen möglich
- Komfort, Schutz und Sicherheit

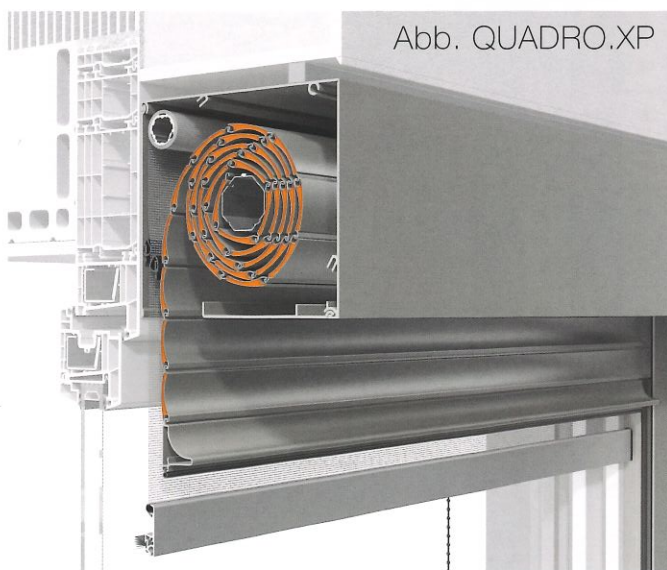
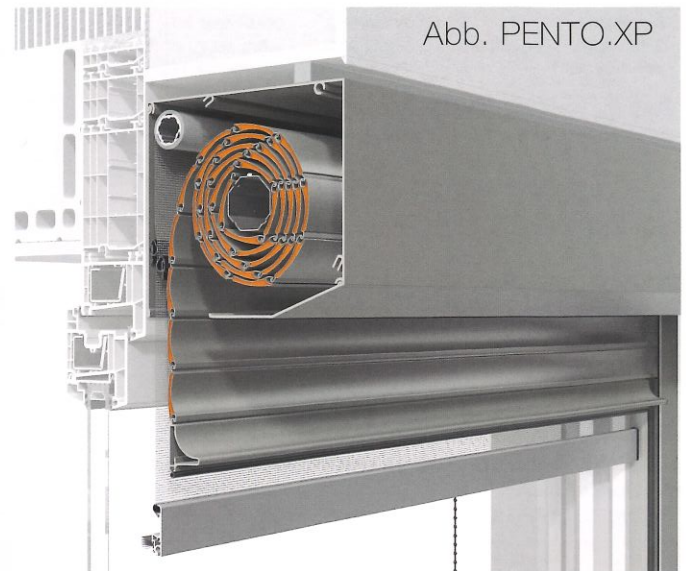

# Systemfarben: Kasten, Führungsschienen und Endstab



ROMA Farb-Harmonie

Die sieben Harmoniefarben sind als Standard in folgenden vier Oberflächen erhältlich:

Matt glatt  Matt Feinstruktur  Matt Feinstruktur hochwetterfest<sup>1</sup> und  Seidenglanz

ROMA 9016 (~ RAL 9016, Verkehrsweiß)	ROMA Grau	ROMA 9006 (~ RAL 9006, Weißaluminium)	ROMA 9007 (~ RAL 9007, Graualuminium)	ROMA Sarotti	ROMA DB 703	ROMA 7016 (~ RAL 7016, Anthrazitgrau)

Alle Informationen zur ROMA Farbkollektion finden Sie im Prospekt Rollladen.

Farben außerhalb der ROMA  
Farb-Harmonie

ROMA Farbkollektion (Standard) oder andere  
Farben (Sonderfarben), nur stranggepresst



Genauere Farbbezeichnung:

<sup>1</sup> Mehrpreis beachten

## Rollladenprofile und Farben



ALUMINO protect, doppelwandig, umweltfreundlich  
stabil hartgeschäumt



ALUMINO, doppelwandig, umweltfreundlich  
ausgeschäumt



Kunststoff

ALUMINO Profile	34		37		37 protect		44		52		52 protect	
	Rillen		Rillen		Rillen		Rillen		Rillen		Rillen	
Farbe / Ausführung	mit	ohne	mit	ohne	mit	ohne	mit	ohne	mit	ohne	mit	ohne
102 Lichtgrau		■	■	■			■	■		■	■	
103 Grau	■	■	■	■			■	■		■	■	
106 Anthrazitgrau (~ RAL 7016)	■	■	■	■			■	■		■	■	
108 Creme-Weiß		■	■	■			■	■		■	■	
109 Silber (~ RAL 9006)	■	■	■	■			■	■		■	■	
110 Beige		■	■	■			■	■		■	■	
128 ROMA 9016 (~ RAL 9016)	■	■	■	■			■	■		■	■	
111 Elfenbein				■			■	■				
112 Sarotti	■	■	■	■			■	■		■	■	
113 Holz hell				■			■	■		■	■	
115 Holz dunkel				■			■	■		■	■	
117 Purpurrot (~ RAL 3004)				■			■	■		■	■	
120 Tannengrün (~ RAL 6009)				■			■	■		■	■	
121 Moosgrün (~ RAL 6005)				■			■	■		■	■	
124 Stahlblau (~ RAL 5011)				■			■	■		■	■	
125 Graualuminium (~ RAL 9007)	■	■	■	■			■	■		■	■	
126 DB 703	■	■	■	■			■	■		■	■	
131 Schwarzgrau (~ RAL 7021)				■			■	■		■	■	
127 Golden Oak				■			■	■		■	■	
119 Blassgrün (~ RAL 6021)				■			■	■		■	■	
122 Pastellblau (~ RAL 5024)				■			■	■		■	■	
RAL/NCS <sup>3</sup>			■	■					■	■		

Kunststoffprofile	K37		14/53	
	Rillen		Rillen	
Farbe / Ausführung	mit	ohne	mit	ohne
102 Lichtgrau	■	■	■	■
103 Grau	■	■	■	■
104 Dunkelgrau			■	■
108 Creme-Weiß	■	■	■	■
110 Beige	■	■	■	■
111 Elfenbein <sup>4</sup>	■	■	■	■
112 Sarotti <sup>5</sup>	■	■	■	■
114 Braun meliert <sup>5</sup>	■	■	■	■
116 Dunkelbraun meliert <sup>5</sup>	■	■	■	■
128 ROMA 9016 (~ RAL 9016)	■	■	■	■

<sup>3</sup> Mindestabnahmemenge; Lieferzeit ca. 8 Wochen

<sup>4</sup> Leicht durchscheinend bei direkter  
Sonneneinstrahlung

<sup>5</sup> Bedingt farbecht bei direkter Sonneneinstrahlung

- Standard
- optional ohne Mehrpreis
- optional (Mehrpriß beachten!)

■ Harmonisch zu den Elementfarben der  
ROMA Farb-Harmonie. Farbabweichun-  
gen sind drucktechnisch möglich. Bitte  
benutzen Sie für Entscheidungen immer  
Original-Farbmuster.

## Systeme

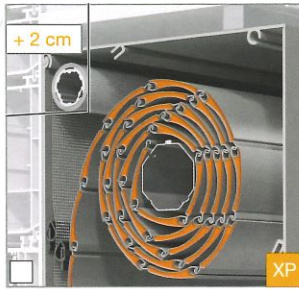

XP-Systeme (Platz für Insektenschutz, Screen, Solar) und P-Systeme.

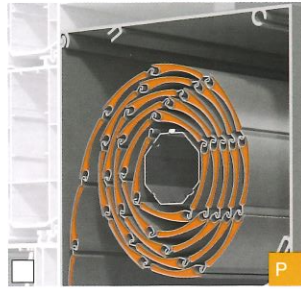

## Materialien

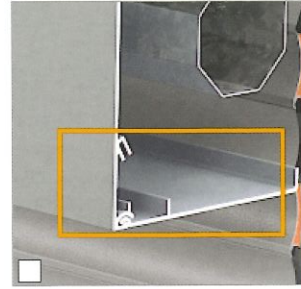

Stranggepresstes Aluminium

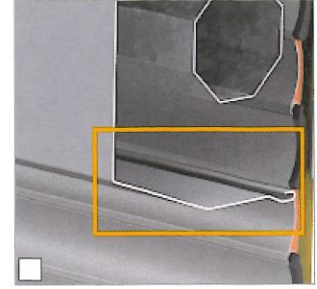

Rollgeformtes Aluminium

## Kastenformen und Revisionsarten

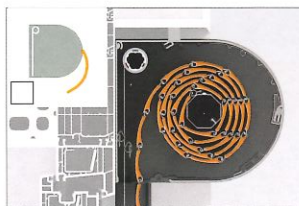

RONDO.P/.XP (Abb. RONDO.XP)

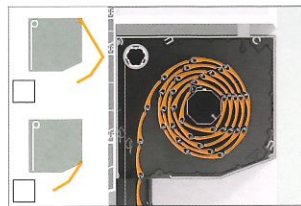

PENTO.P/.XP (Abb. PENTO.XP)

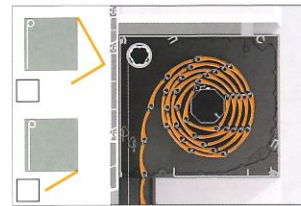

QUADRO.P/.XP (Abb. QUADRO.XP)

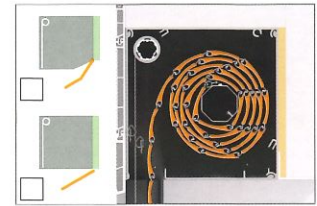

INTEGO.P/.XP  
Basis PENTO/QUADRO  
(Abb. Basis QUADRO.XP)

## Zusatzausstattung integriertes Insektenschutzgitter



Das **integrierte Insektenschutzgitter** (nur bei .XP-Systemen)

- Standardgewebe
- Transpatec für noch mehr Luft- und Lichtdurchlässigkeit.

Das Insektenschutzgitter von ROMA ist im Kasten integriert und bietet folgende Vorteile:

- Bei Bedarf (z.B. Fensterreinigen) hochfahrbar, Schutz vor Sturm und Schnee
- Jederzeit nachrüstbar (ohne Elementdemontage)
- Komfortable Tippbedienung
- Zugschnur seitlich verschiebbar
- Keine störenden Flügelemente
- Kein umständliches Aushängen und Verstauen im Winter

## Zusatzausstattung integrierter Screen-Behang



**Screen-Behang**

(nur bei .XP)  
hochwertiges Polyestergewebe, wasserabweisend, frostsicher und unempfindlich gegen große Hitze

**Hinweis**

Eine seitliche Höhentoleranz von +/-5 mm ist bei textilem Sonnenschutz möglich.

**Screenfarben**

Farbe / Farbnummer

	90-1011
	90-1006
	90-1109
	90-1110

## Zusatzausstattung Solar-Antrieb



**Solarpaket**

**Somfy** (nur .XP stranggepresst)  
**ELERO** (.XP und .P Systeme stranggepresst und rollgeformt)

inkl. Solarmodul, Akku, Solarmotor und 1 Kanal-Wandsender.

- Nur Rollladenprofile ALUMINO 34, ALUMINO 37 und Kunststoff K37
- Minimale Elementbreite: 650 mm
- Auch mit Wandhalterung möglich (Standard bei INTEGO und ELERO Solarlösung)
- Keine Nordausrichtung!

**Somfy:**

- Standard-FS 53 x 42 mm (.XP)

**ELERO:**

- Standard-FS 53 x 42 mm (.XP)
- 53 x 22 mm (.P)

## Elektrischer Aussteller



Der **elektrische Aussteller**

(nur bei .XP stranggepresst), für perfekten Sonnenschutz, mit der Möglichkeit, Licht und Luft in das Rauminnere zu bringen.

- Ab 138er Kastengröße
- ALUMINO 37
- Minimale Elementbreite: 700 mm
- Minimale Elementhöhe: 1250 mm (nur bei 138er Kasten möglich)
- Minimale Basis FS Länge 1110 mm
- Maximale Elementbreite: 2000 mm

- Maximale Elementhöhe: 2500 mm
- Sicherheit durch Temperatursensor (automatisches „Einstellen“ unter 4 °C, kein Ausstellen mehr möglich)
- Funk im Standard
- Drahtgebunden optional

# Mehr Schutz vor Einbrechern

## Sicherheitsstufe 1\*: ROMA Sicherheitspaket



Nur bei stranggepressten Systemen

## Sicherheitsstufe 2\*: ALUMINO protect

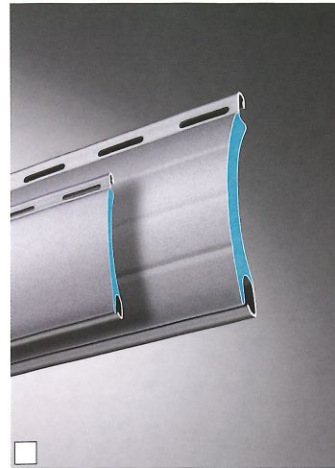

Extra-stabile Rollladenprofile für noch mehr Sicherheit

## Sicherheitsstufe 3\*: GENIO Näherungssensorik



Keine Gelegenheit für Diebe: Zusätzliche GENIO Näherungssensorik

### Info:

Für optimalen Schutz können Sie alle Sicherheitsstufen beliebig kombinieren.

\* Entspricht nicht den Sicherheitsklassen nach DIN EN 1627, daher sind auch keine Fördermittel erhältlich.

# Bedienung

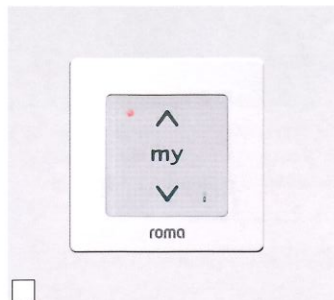

Mit den eleganten und intuitiv zu bedienenden Wandtastern bedienen Sie die Rollläden so einfach und komfortabel wie Ihre Beleuchtung.



Die handliche Funksteuerung steuert Licht und Schatten bequem von jeder Stelle Ihres Hauses aus.



Bidirektionale Touch-Display Steuerung mit Zeitautomatik Nina Timer io

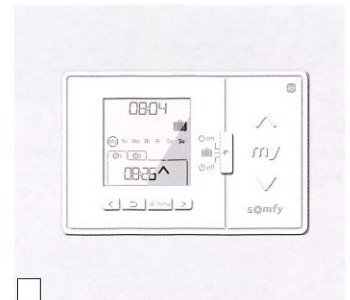

Funkzeitschaltuhr Chronis io

## Öffnen trotz gestörter Stromzufuhr



Motorgetriebene Rollläden sind komfortabel, ohne Stromzufuhr jedoch unbeweglich! Doch niemand möchte bei einem Stromausfall in verdunkelten Räumen gefangen sein.

Mit Hilfe der **Akkupufferung für Rollläden** sind auch ohne Netzspannung zehn Bewegungszyklen innerhalb von 24 Stunden möglich und nach Rückkehr der Spannung wird der Akku automatisch wieder aufgeladen.

## Smart Home

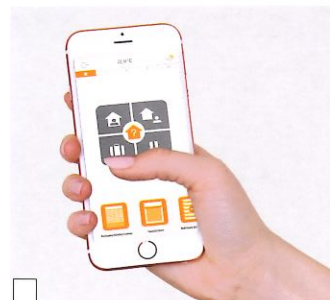

Mit der Steuerungs-App ROMA Connexoon können Sie Sonnenschutz mit Ihrem Smartphone oder Tablet steuern und programmieren. Ganz intuitiv. Auch von unterwegs.



50.000 Handgriffe weniger, mehr Zeit zum Leben. LOXONE Smart Home machts möglich. Und ROMA Rollläden sind natürlich LOXONE Smart Home ready.

# Technische Daten

## Kastenformen

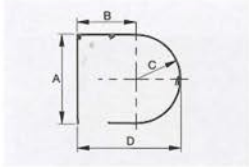

1 - RONDO

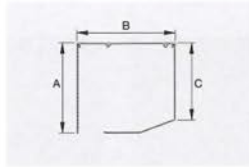

2 - PENTO

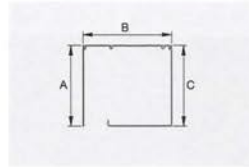

3 - QUADRO

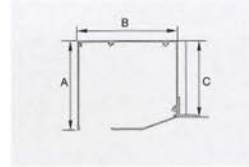

4 - INTEGO (Basis PENTO)

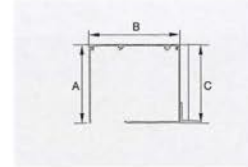

5 - INTEGO (Basis QUADRO)

## Kastengrößen

XP Kastengröße in mm	RONDO.XP				PENTO.XP			QUADRO.XP			INTEGO.XP (Basis PENTO)			INTEGO.XP (Basis QUADRO)		
	A	B	C	D	A	B	C	A	B	C	A	B*	C	A	B*	C
138	140	99	169	70	140	160	118	140	160	140	140	160	118	140	160	140
150	-	-	-	-	153	173	131	153	173	153	153	173	131	153	173	131
165	169	114	84	198	169	189	146	169	189	169	169	189	169	169	189	169
185	185	122	92	214	185	205	158	185	205	185	185	205	185	185	205	185
205	208	133	104	237	208	228	178	208	228	208	208	228	178	208	228	208

P Kastengröße in mm	RONDO.P				PENTO.P			QUADRO.P			INTEGO.P (Basis PENTO)			INTEGO.P (Basis QUADRO)		
	A	B	C	D	A	B	C	A	B	C	A	B*	C	A	B*	C
90	-	-	-	-	92	91	81,5	-	-	-	-	-	-	-	-	-
100	103	59	51	110*	103	103	90	-	-	-	-	-	-	-	-	-
125	-	-	-	-	128	128	109	-	-	-	128	128	109	-	-	-
138	140	79	70	149	140	140	118	140	140	140	140	140	118	140	140	140
150	-	-	-	-	153	153	131	153	153	153	153	153	131	153	153	153
165	169	94	84	178	169	169	146	169	169	169	169	169	146	169	169	169
185	185	102	92	194	185	185	158	185	185	185	185	185	158	185	185	185
205	208	113	104	217	208	208	178	208	208	208	208	208	178	208	208	208

\* Maßangaben ohne Putzträger

Maximale Elementhöhen (in mm) inkl. Rollladenkasten nach Deckbreite des Rollladenprofils  
(Ausführung mit ALUMINO Profilen und Ausstattung mit Plug & Play Motorisierung mit festen Wellenverbindern)

XP System rollgeformt -> System stranggepresst -> Kastengröße -> Wellendurchmesser in mm -> ALUMINO 34 ALUMINO 37 + ALUMINO 37 protect ALUMINO 44 ALUMINO 52	1, 2, 5		2		1, 2, 5		1, 2, 5		1, 2	
	1, 2, 3, 4, 5	2, 3, 4, 5	1, 2, 3, 4, 5	1, 2, 3, 4, 5	1, 2, 3, 4, 5	1, 2, 3, 4, 5	1, 2, 3, 4, 5	1, 2, 3, 4, 5	1, 2, 3, 4, 5	1, 2, 3, 4, 5
	138er	150er	165er	185er*	205er*					
	40	60	40	60	40	60	40	60	40	60
	1860	1690	2240	2080	2960	2550	3650	3200	4730	4490
	1700	1230	2150	1840	2700	2440	3100	2950	4460	4250
	-	1010	-	1240	-	1970	-	2350	-	3050
	-	880	-	1200	-	1660	-	2150	-	2860

Elementhöhen für Sicherheitspaket und Solar siehe aktuelle technische Unterlagen.

P System rollgeformt -> System stranggepresst -> Kastengröße -> Wellendurchmesser in mm -> ALUMINO 34 ALUMINO 37 + ALUMINO 37 protect ALUMINO 44 ALUMINO 52	2		2		2		1, 2, 5		2		1, 2, 5		1, 2, 5		1, 2	
	2	1, 2	2, 4	1, 2, 3, 4, 5	2, 3, 4, 5	1, 2, 3, 4, 5	1, 2, 3, 4, 5	1, 2, 3, 4, 5	1, 2, 3, 4, 5	1, 2, 3, 4, 5	1, 2, 3, 4, 5	1, 2, 3, 4, 5	1, 2, 3, 4, 5	1, 2, 3, 4, 5	1, 2, 3, 4, 5	
	90er	100er	125er	138er	150er	165er	185er*	205er*								
	Schnur	40	40	60	40	60	40	60	40	60	40	60	40	60	40	60
	-	-	730	-	1520	1110	1860	1690	2240	2080	2960	2550	3650	3200	4730	4490
	-	-	560	-	1090	910	1690	1430	2110	1850	2590	2570	3060	2930	4130	4210
	-	-	-	-	710	-	1100	-	1240	-	1780	-	2200	-	3050	
	-	-	-	-	-	-	750	-	1100	-	1450	-	1940	-	2400	

\* Bei Elementbreiten > 3000 mm beträgt die Durchbiegung des Unterteils/ Revisionsdeckels bis zu 20 mm



**SCHWARZER AG**  
Storen • Rollläden • Tore • Service

Härdli 11a  
4657 Dulliken  
062 285 33 33  
www.schwarzer.ch  
info@schwarzer.ch